

WEH[®] csatlakozók

szivárgásmentes csatlakozások, másodpercek alatt
külső-belső menetekhez, csővégekre, stb.



WEH® Gyorscsatlakozók

nyomás- és üzemp próbázáshoz, valamint töltéshez és dugózáshoz

A WEH® csatlakozók globális szabvánnyá váltak az ipari alkalmazások területén. Korábban a tesztpadok használata idő és energiaigényes volt, ma az innovatív WEH® csatlakozók másodpercek alatt lehetővé teszik a nyomásálló csatlakozásokat.

Legyen az akár belső-, vagy külső menet, akár buborékos vagy egyenes csővégződés, a WEH® gyorscsatlakozói szinte minden csatlakozási problémára kínálnak megoldást. Minden egyes csatlakozási módra akad megfelelő teszt- és /vagy töltőcsatlakozó.

WEH® Gyorscsatlakozók belső menetekre



WEH® Gyorscsatlakozók külső menetekre



WEH® Univerzális csatlakozók menetes-, egyenes-, buborékos csővégekhez











A nemzetközi gépjármű- és hidraulika ipar, ahogy valamennyi termelőágazat régi partnereként, a WEH® gyorscsatlakozói optimális megoldást kínálnak a termelési folyamatok gyorsabb, hatékonyabb és költségkímélőbb megszervezésére.

A hidraulikus, pneumatikus és folyadék alkalmazásokhoz kapcsolódó csatlakozási megoldások magukban foglalják a nyomástartó edények, folyadékvezetékek, hidraulikus aggregátorok/ hidraulikus szivattyúk / hidraulikus blokkok, pneumatikus alkatrészek, légmotorok, / motorblokkok, hengerblokkok / hengerfejek, befecskendező szivattyúk, kormányállványok, hengerek és autóalkatrészekhez való csatlakozásait.

WEH[®] gyorscsatlakozók áttekintése

Számos kapcsolódási és alkalmazási lehetőség

Típus	maximálisan alkalmazható működési nyomás bar	Külső menet	Belső menet	Egyenes csővég	Furat	Szűkítő/ tágító	Buborék	Gallér	Tömlővég
									
- TW17	350		✓						
- TW19	350		✓						
- TW05	5 - 12		✓						
- TW03	345		✓						
- TW18	350	✓				✓	✓	✓	✓
- TW04	50	✓							
- TW800	50	✓				✓	✓	✓	✓
- TW850	630	✓				✓	✓	✓	✓
- TW130	350	✓*	✓*			✓	✓	✓	✓*
- TW141	100			✓					
- TW221	3			✓	✓	✓	✓	✓	✓
- TW230	70			✓	✓			✓	✓
- TW241	70			✓					
- TW01	9		✓	✓	✓	✓	✓	✓	✓
- TW02	35	Kérésre		✓		✓	✓	✓	✓

* A tesztdarabon befogási lehetőségnek kell lennie!

Sok csatlakozó típusnak van automatizált változata. Vegye fel velünk a kapcsolatot!



Az eredeti WEH® szorítópofás mechanizmus

Tökéletes kötés másodpercek alatt

A csatlakozók a WEH® által kifejlesztett egyedi szorítópofás mechanizmussal rendelkeznek. Az erős szorító pofák biztonságosan csatlakoznak a sokféle csatlakozási pontokra, beleértve a belső és külső meneteket, az egyenes csöveket, a cső végeit és a furatokat többek között. Nem kell a megfelelő elemhez csatolni a megfelelő elemet. A csatlakozók közvetlenül a próbadarabra illeszkednek.

A nyomáspróbában használt tömlők mintákról történő rácsavarozása és lecsavarása megszűnik, és kiméli a kezelők kezét. A legújabb tömítő technológia nyomástartó kapcsolatot biztosít az alkalmazás számára. Ez azt jelenti, hogy további teflon csíkok vagy töltőanyagok nem szükségesek.

Az összekötő elem kopása is minimálisra csökken, és az alacsony érintkezési nyomás a golyós és csavaros csatlakozásokhoz képest csökkenti az alakváltozásokat.



Előnyök

- 1 Szivárgásmentes csatlakozás pillanatok alatt, felesleges tekergetés nélkül
- 2 Nincs időveszteség
- 3 Lerövidült csatlakozási idő
- 4 Idő és költség megtakarítás

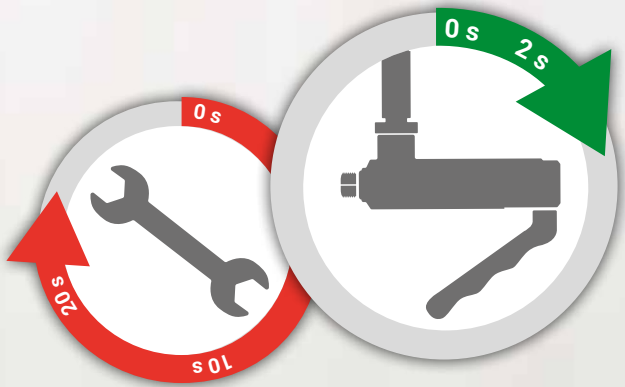

- 5 Nagyobb termelékenység
- 6 Kézkímélő megoldások
- 7 Könnyű és kényelmes működtetés



Piacok

amelyben a WEH megemelte a szintet

Az egyedi WEH® Jaw reteszelő mechanizmus kifejlesztésével kezdődött a WEH® csatlakozók sikere. Amikor a WEH bemutatta legelső találmányát, senki sem tudta, hogy ez a hihetetlenül egyszerű, ám rendkívül hatékony technológia egy teljesen új fejezetet ír az alkatrészek szivárgásvizsgálatához, és óriási előrelépést jelent a hatékonyság terén.

A legelső WEH® TW05 csatlakozót 1980-ban fejlesztették ki, és 1983-ban szabadalmi bejelentést nyújtottak be - de ez csak az első lépés volt a

gyorscsatlakozók hosszú sorában. Az innovatív gyorscsatlakozók a nyomás, a működési- és a szivárgás teszteléséhez, valamint a gáznemű anyagok feltöltéséhez és leeresztéséhez másodpercek alatt hoztak létre nyomásbiztos csatlakozást.

Manapság a WEH® termékmegoldásokat minden kulcsfontosságú iparágban használják:

- 1 **Általános ipari alkalmazások**
- 2 **Automatizálás**
- 3 **Autóipar**
- 4 **Hűtő- és légkondicionáló ipar**
- 5 **Gázipar**
- 6 **Lélegeztető készülékek**



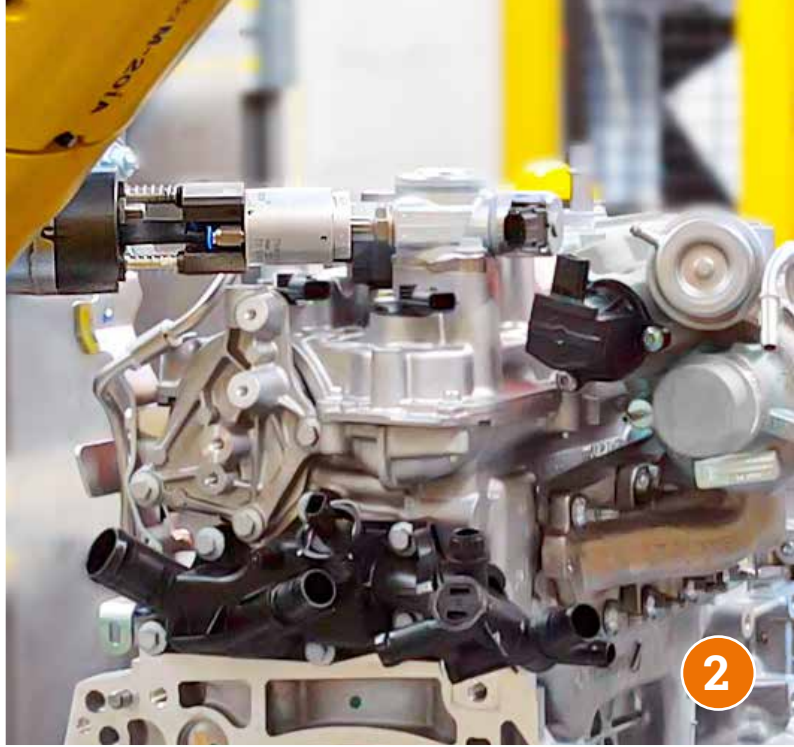



WEH® Gyorscsatlakozók

belső és külső menetekre

Szivárgás mentes csatlakozás pillanatok alatt WEH® gyorscsatlakozókkal

Akár külső- vagy belső menetről van szó, a WEH® tesztcsatlakozókkal pillanatok alatt csatlakozhat, így időt takarít meg. Az alkalmazástól függően a pofák egy biztonságos kapcsolódással szorosan csatlakoznak akár kívülről vagy belülről a munkadarabra.

A csatlakozók biztosítják a legegyszerűbb, leggyorsabb és leghatékonyabb csatlakozást. A WEH® csatlakozók széles választéka rendelhető, kézi, pneumatikus vagy automata rendszerekhez.

Csatlakozási megoldásokat kínál nyomás tesztekhez, hidraulikus és pneumatikus rendszerekhez, berendezésekhez.



Használhatóság



Minőség



Biztonság



Hatékony



Könnyű
karbantartás



Környezetbarát

Aktiválás

- 1 Kézi aktiválás**
csúszóhüvellyel
- 2 Pneumatikus aktiválás** kézi, félautomata- vagy automata ellenőrző rendszerekhez
- 3 Pneumatikus aktiválás**
nyomógombbal
- 4 Oldalkaros kézi**
működtetés
- 5 Szorítókaros kézi**
működtetés



WEH® Gyorscsatlakozók

belső és külső menetekre



WEH® TW17

Gyorscsatlakozó pneumatikus és hidraulikus nyomástartókhoz, belső menetekre, gépekhez, palackokhoz, tömlőkhöz stb.

Tesztnyomás:

Vákuumtól max. 350 barig.

Aktiválás:

H = kézi karos aktiválás

V = szelepgombos pneumatikus aktiválás

P = pneumatikus aktiválás kézi, félautomata vagy automata vezérlőkkel

Csatlakozás:



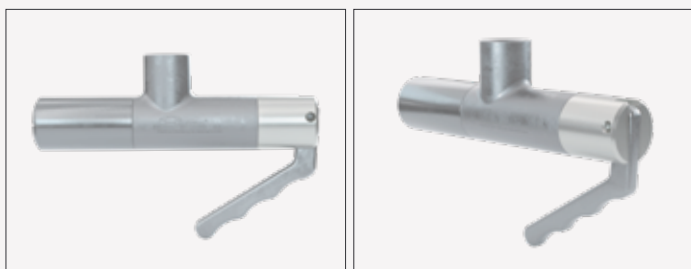

WEH® TW18

Gyorscsatlakozó külső menetes pneumatikus és hidraulikus nyomástervezetekhez, gépekre, palackokra, tömlőkhöz stb.

Tesztnyomás:

Vákuumtól max. 350 barig.

Aktiválás:

H = kézi karos aktiválás

V = szelepgombos pneumatikus aktiválás

P = pneumatikus aktiválás kézi, félautomata vagy automata vezérlőkkel

Csatlakozás:



WEH® Gyorscsatlakozók

belső és külső menetekre



WEH® TW05

Belső menetes munkadarabok, szelepek, szerelvények, stb. üzem- és nyomáspróbázásához.

Tesztnyomás:

5 - 12 bar sűrített levegő

Aktiválás:

Kézi aktiválás csúszóhüvellyel

Csatlakozás:



WEH® TW19

Gyorscsatlakozó belső menetes pneumatikus és olaj-hidraulikus nyomásteresztékhez, hidraulikus kompresszorokhoz, részegységekhez stb.

Tesztnyomás:

Vákuumtól max. 350 barig.

Aktiválás:

Szorítókaros kézi működtetés

Csatlakozás:





WEH® TW03

Gyorscsatlakozó nyomás- és vákuum tesztekhez belső menetes darabokra: csövek, tartályok, hőcserélők, stb.

Tesztnyomás:

Vákuumtól max. 345 barig.

Aktiválás:

Kézis szorítás

Csatlakozás:

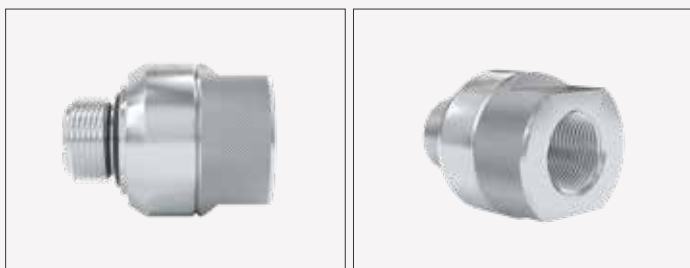

WEH® TW04

Gyorscsatlakozó nyomás- és vákuum tesztekhez külső menetes darabokra: csövek, tartályok, hőcserélők, stb.

Tesztnyomás:

Vákuumtól max. 50 barig.

Aktiválás:

Kézis szorítás

Csatlakozás:





WEH® Univerzális csatlakozók

menetes-, egyenes-, buborékos- és egyéb csővégekhez

A szabványos menetes csatlakozások gyors csatlakozói mellett az univerzális csatlakozók sokféleségét biztosítjuk mindenféle csatlakozási konfigurációkhoz, mint például

Peremes, buborékos, vagy akár egyenes csővégek, furatok, belső vagy külső hornyok, karimás csatlakozások, patronszelepek, stb.

A WEH gyorscsatlakozók ideális eszköze a héliumos vagy vákuumtesztekhez, valamint szivárgás, nyomás és funkcionális tesztekhez a járműgyártásban, a hűtési és légkondicionáló, valamint a feldolgozóiparban.



Használhatóság



Minőség



Biztonság



Hatékony



Könnyű
karbantartás



Környezetbarát



- ▶ Csövek \bar{R} 0.8 ... 77.0 mm belső átmérő között
- ▶ Max. tűrés: ± 0.25 mm
- ▶ Nincs szükség egyéb tömítésekre
- ▶ Csatlakozási lehetőségek széles skálája



WEH® Univerzális csatlakozók

menetekhez, egyenes és buborékos csővégekhez, stb.



WEH® TW141

Gyorscsatlakozó készülékek és részegységek nyomás és működési tesztjeihez, valamint hőcserélők, légkondicionálók, csöves szerkezetek szivárgási tesztjeihez. Csatlakozás az egyenes csővégekre.

Zárt csőrendszerek feltöltése hűtőközeggel.

Tesztnyomás:

Vákuumtól max. 100 barig.

Aktiválás:

Oldalkaros kézi működtetés

Csatlakozás:



WEH® TW221



Nyomás- és vákuumteszteléshez egyenes csövekben és furatokban max. 3 barig. A manuális kezelésű gyorscsatlakozó sugárirányban, szorosan nekifeszül a cső belső oldalának.

Tesztnyomás:

Max. 3 bar

Aktiválás:

Szorító karos kézi működtetés

Csatlakozás:





WEH® TW241

Gyorscsatlakozó vákuum és nyomásterveztekhez, egyenes csővégekhez, hőcserélőkhöz, nagynyomású edényekhez, párologtató tekercsekhez, csőrendszerekhez, légkondicionálókhoz stb. Tömítés a cső külső falán.

Tesztnyomás:

Vákuumtól max. 70 barig.

Aktiválás:

Szorító karos kézi működtetés

Csatlakozás:

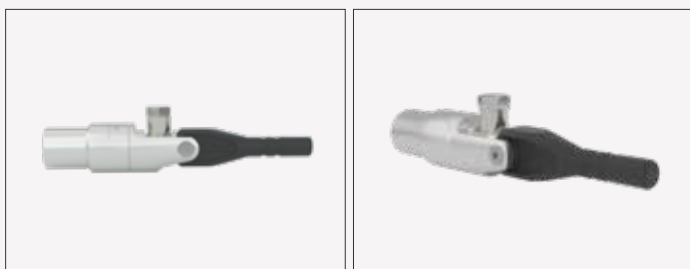

WEH® TW230

Gyorscsatlakozó vákuum és nyomásterveztekhez, egyenes csővégekhez, hőcserélőkhöz, nagynyomású edényekhez, párologtató tekercsekhez, csőrendszerekhez, légkondicionálókhoz stb. Tömítés a cső külső falán.

Tesztnyomás:

Vákuumtól max. 70 barig.

Aktiválás:

Szorító karos kézi működtetés

Csatlakozás:

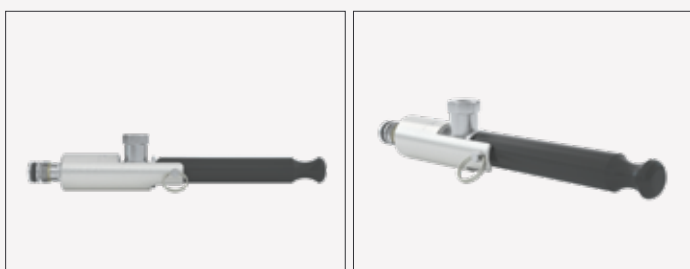

WEH® Univerzális csatlakozók

menetekhez, egyenes és buborékos csővégekhez, stb.



WEH® TW800

Gyorscsatlakozó nyomás- és működési tesztekhez külső menetes, buborékos, galléros, karimás csővégekhez. Például nyomástartó edények, kompresszorok, hőcserélők, mérőeszközök, tömlők, csövek, tartályok stb

Tesztnyomás:

Vákuumtól max. 50 barig.

Aktiválás:

Kézi aktiválás csúszóhüvellyel

Csatlakozás:



WEH® TW850

Gyorscsatlakozó nyomás- és működési tesztekhez külső menetes, buborékos, galléros, karimás csővégekhez. Például nyomástartó edények, kompresszorok, hőcserélők, mérőeszközök, tömlők, csövek, tartályok stb.

Tesztnyomás:

Vákuumtól max. 630 barig.

Aktiválás:

Kézi aktiválás csúszóhüvellyel

Csatlakozás:





WEH® TW800
A mindentudó gyorscsatlakozó

A TW800 bizonyítottan az autóipar mindentudó csatlakozója. Alkalmas többek közt az üzemanyagcsatlakozások szivárgási tesztjeihez, gépekhez, kompresszorokhoz, meleg tesztelésekhez és Diesel-motorkhoz.

Ideális megoldás hűtő- és légkondicionáló technológiákhoz is.

WEH® Univerzális csatlakozók

menetekhez, egyenes és buborékos csővégekhez, stb.



WEH® TW01

Gyorscsatlakozó nyomás és vákuumteszteléshez egyenes csövekben, üregekben, más belső mentes egységekben. Szivárgási teszt: nyomásesés, víz alatti / héliumos vizsgálatok.

Egyéb felhasználás: töltés, nyomás és funkció tesztek, öblítés. Alkalmazási terület: edények, orvosi alkatrészek, szelepek, szivattyúk, szűrők, nyomástartó edények, csőcsatlakozások stb.

Tesztnyomás:

Vákuumtól max. 9 barig.

Vezérlő nyomás:

Testméret 01: 6-9 bar sűrített levegő

Testméret 1: 6-12 bar sűrített levegő

Aktiválás:

Pneumatikus aktiválás

Csatlakozás:

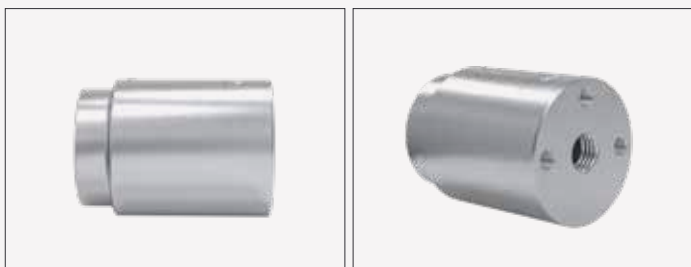

WEH® TW02

Gyorscsatlakozó az egyenes csövek, tömlők és alkatrészek nyomás- és vákuumvizsgálatához, csőre vagy galléros csővégre való csatlakozással. Külön kérésre speciális változatok, pl. ikercsatlakozók is rendelkezésre állnak.

Tesztnyomás:

Vákuumtól max. 35 barig.

Vezérlő nyomás:

6 - 12 bar sűrített levegő

Aktiválás:

Pneumatikus aktiválás

Csatlakozás:



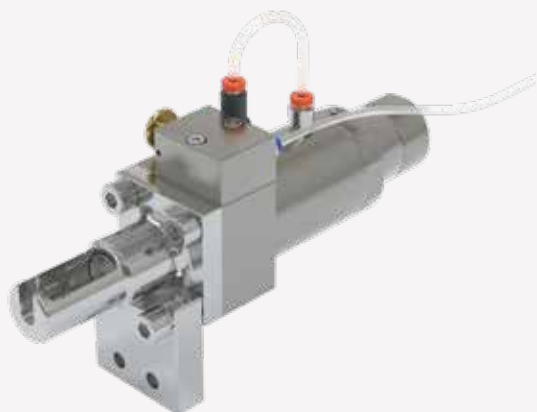

WEH® TW130

Gyorscsatlakozó nyomás-, és működési tesztekhez, Banjo-csőcsatlakozásokhoz, csővégekhez, toldókhöz (pl. a hőcserélők, nagynyomású tömlők stb.)

Tesztnyomás:

Max. 350 bar

Vezérlő nyomás:

6 - 8 bar

Aktiválás:

Pneumatikus aktiválás nyomógommbal

Csatlakozás:

Banjo-típusú csatlakozó, tömlők, csövek csatlakozásához

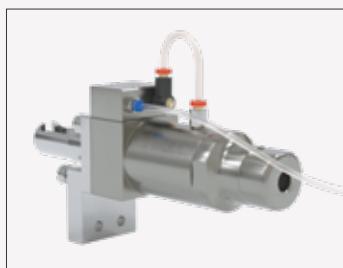
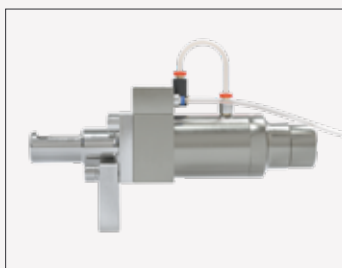



Minőség & szerviz a WEH-nél

- Made in Germany -

Válassza a biztonságot: Gyártói szerviz szolgáltatás a WEH-től

Ha WEH® terméket vásárol, a minőséget és a biztonságot választja. Az ügyfél elégedettség nálunk mindig elsődleges – különösen a termékeink megvásárlása után. Termékeink karbantartása, javítása során szerviz csapatunk az Ön megbízható és kompetens partnere.

Ezt hívjuk kiváló szolgáltatásnak!

Termékeink minősége az elsődleges előny a vásárlóink számára. Mert a WEH® termékek nem csak cserélhető, hanem javíthatók is.

Előnyök:

- ▶ Szakembereink megbízhatóak, gyorsak & nálunk karbantarthatja, javíthatja eszközeit.
- ▶ Minden nemzeti és nemzetközi elvárásnak megfelelünk.
- ▶ Csak eredeti, gyári alkatrészeket használunk.
- ▶ A karbantartott, megjavított termékeket újra vizsgáljuk, újra teszteljük.
- ▶ Garantáljuk termékeink teljesítményét.
- ▶ Szolgáltatásunkkal minimalizálhatja a kockázatokat.
- ▶ Szakembereink már korai fázisban felismerik a sérüléseket.
- ▶ Szervizmunkatársaink ezzel kizárják a felesleges javításokat.
- ▶ A szerviz- és karbantartási költségek átláthatóak.

Amit ajánlunk



ELEMZÉS

A karbantartás során eldöntjük, hogy mely alkatrészeket lehet még újra felhasználni.



CSERE

A minőség megőrzése és a biztonsági kritériumok biztosítása érdekében csak gyári alkatrészeket cserélünk.



GARANCIA & JÓTÁLLÁS

Aki jó munkát végez, az szívesen vállal garanciát. Minden terméken többféle tesztelést is végzünk.



LABORATÓRIUM

Folyamatosan beruházunk. A különlegesen specifikus elemzésekhez partner laboratóriumokkal működünk együtt.



TISZTÍTÁS

Először megtisztítjuk! Ezt a legmodernebb tisztítógép végzi.



Minőség és tapasztalat

A piacon több, mint 50 éve bevált technológia

Néha megszállottak vagyunk. Elkötelezettek a legmagasabb minőség mellett. A minőség a legfontosabb kritérium a termékeinknél. A minőség a legfontosabb a biztonság mellett. Csak magas minőségű „Made in Germany” alapanyagokból gyártunk.

Az elégedettség mellett ügyfeleink biztonsága a legfontosabb számunkra. A tervezéstől a teljesítményig a kiváló minőség mellett tettük le voksunkat. Minden termékünk maximális minőségi és biztonsági ellenőrzésen esik át.

Ügyfeleink megbízhatnak szakembereinkben, a bejövő és kimenő áruk gondos ellenőrzésében. Minőségügyi szakembereink a legkorszerűbb mérési és vizsgálati módszerekkel állnak rendelkezésükre.

A magas színvonalat nemcsak kész termékeinknél képviseljük, hanem az alapanyagok esetén is. Nagyra értékeljük megbízható partnereinket, akik cégeikben is bevezetik szabványainkat.

Csak jó minőségű alapanyagból lehet biztonságos és jó minőségű terméket előállítani.

Mi a filozófiánk?

Olyan termékmegoldások, amelyek minőséget, biztonságot és számos előnyt jelenítenek a felhasználóknak. Úgy mint:

- ▶ Rövid állásidő
- ▶ Költségcsökkentés, produktivitás
- ▶ Megbízhatóság, felhasználó barát megoldások

TANÚSÍTOTT MINŐSÉGIRÁNYÍTÁS

Az alábbi szabványok szerint tanúsítottunk:

- ▶ ISO 9001:2015
- ▶ ISO 14001:2015
- ▶ Pressure Equipment Directive
2014/68/EU Annex III, Module H



Kapcsolat

További információért keresen bizalommal bennünket.

Gyártó:

WEH GmbH Verbindungstechnik

Josef-Henle-Str. 1
89257 Illertissen / Németország

Telefon: +49 7303 9609-0

E-Mail: sales@weh.com

Website: www.weh.com

Magyarországi és román képviselő:

Gyorscsatlakozók.hu Kft.

Baross utca 79-89.
1047 Budapest / Magyarország

Telefon: +36-1-453-7063

Fax: +36-1-453-7061

Email: weh@gyorscsatlakozok.hu

www.gyorscsatlakozok.hu

© Minden jog fenntartva, WEH GmbH Verbindungstechnik. Bármilyen jogosulatlan felhasználás szigorúan tilos. A változtatás jogát fenntartjuk. A tartalomból vagy annak részéből semmilyen felelősség nem következik.

Az illusztrációkat és / vagy képeket csak szemléltető célokra szolgáljuk, ezek egyes részletekben eltérhetnek a tényleges terméktől. Kötelező érvényű információkért kérjük, olvassa el egyedi megrendeléseit.

MD-10260-L08-R2.0.0-03